



# Installatietekeningen van Familie voorbeeld

*Duidelijk en makkelijk*



---

*De badkamer, de plek waar je elke dag tijd doorbrengt. Je start er je dag en je eindigt er je dag. Of je nou je tandenpoets of je opfrist, je moet je er fijn voelen.*

*Maar waar begin je? Van visgraat tegels, tot ronde spiegels, er is tegenwoordig zoveel keuze. Er zijn zoveel meningen, maar het belangrijkste van allemaal is dat jouw badkamer bij jou moet passen. En bij niemand anders. Jij bent degene die elke dag weer in jouw prachtige badkamer zal zijn.*

*Bij Mincio helpen we jou je badkamer en toilet precies te realiseren zoals jij het wilt hebben. Mincio is elke dag opzoek naar tot de verbeelding sprekend (beeld)materiaal om jou te inspireren en uit te zoeken wat bij jou past.*

*Alle inspiratie die je vindt. Op het internet, op onze sociale media, bij de burens, in Woonmagazines, het maakt ons niet uit. We gaan het samen realiseren in jouw huis.*



# Badkamer 3D aanzicht

---

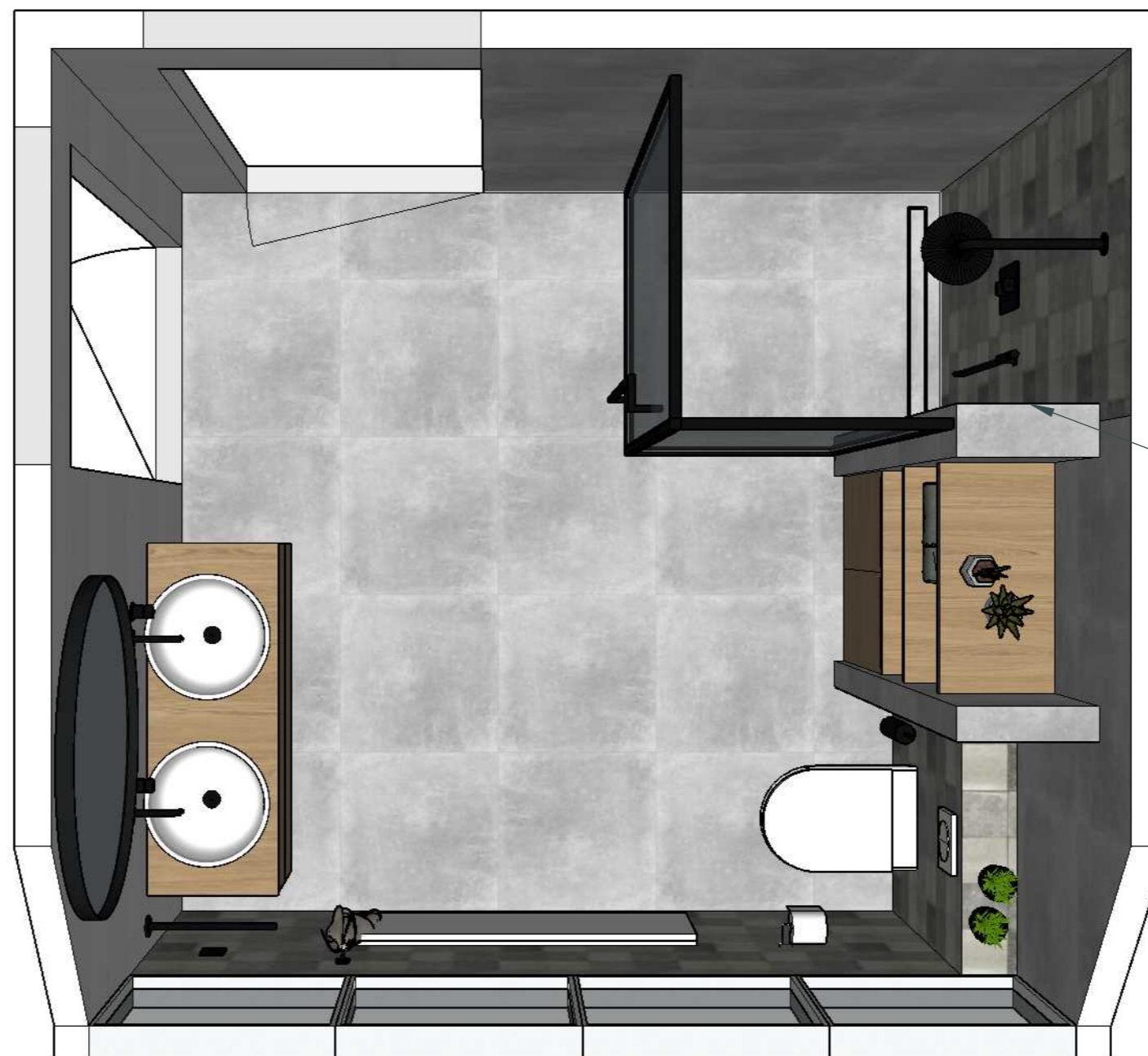

• In deze wand moeten twee nisjes komen van 30x30x10 cm.

# Badkamer 2D aanzicht

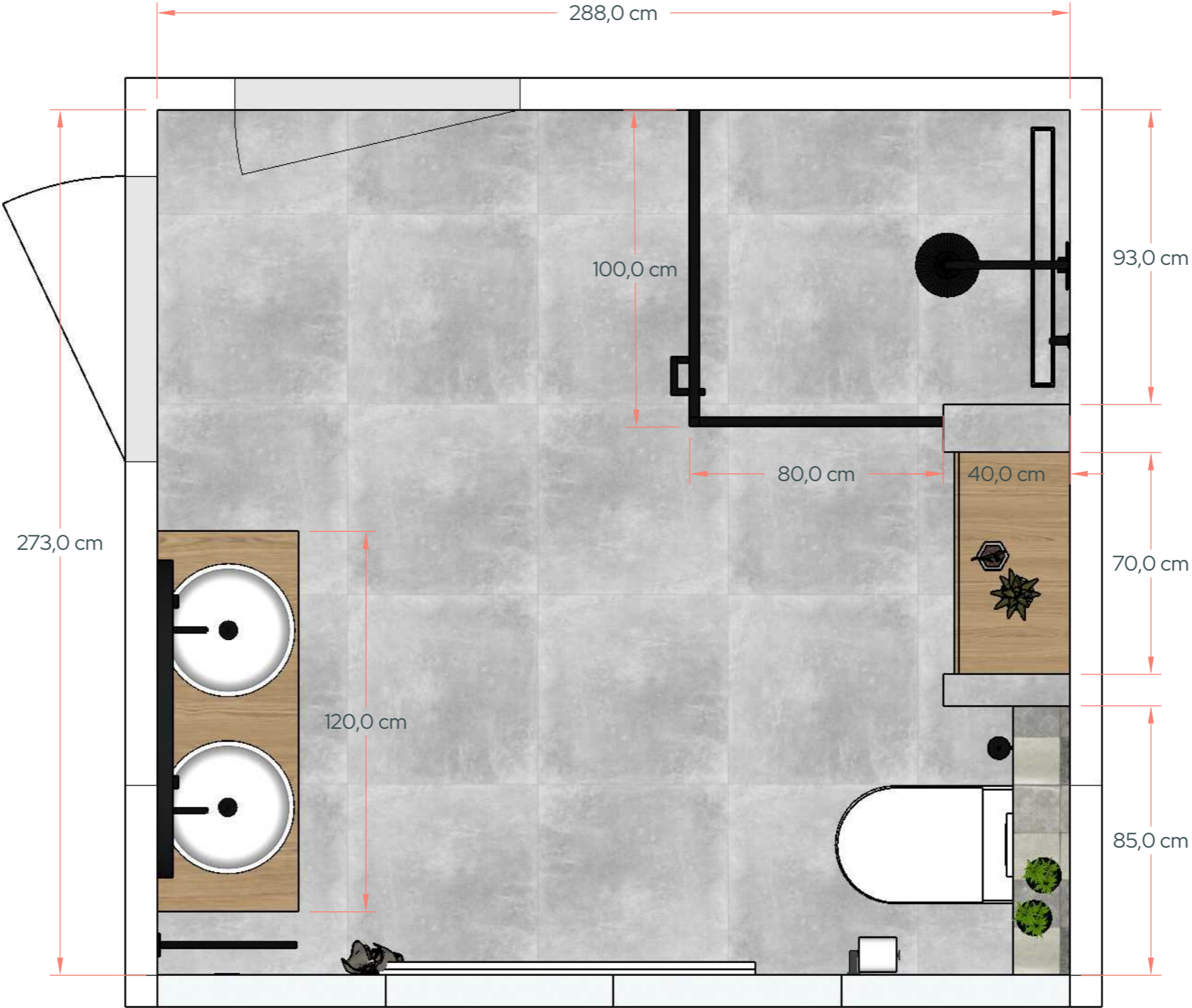

# Badkamer wand 1

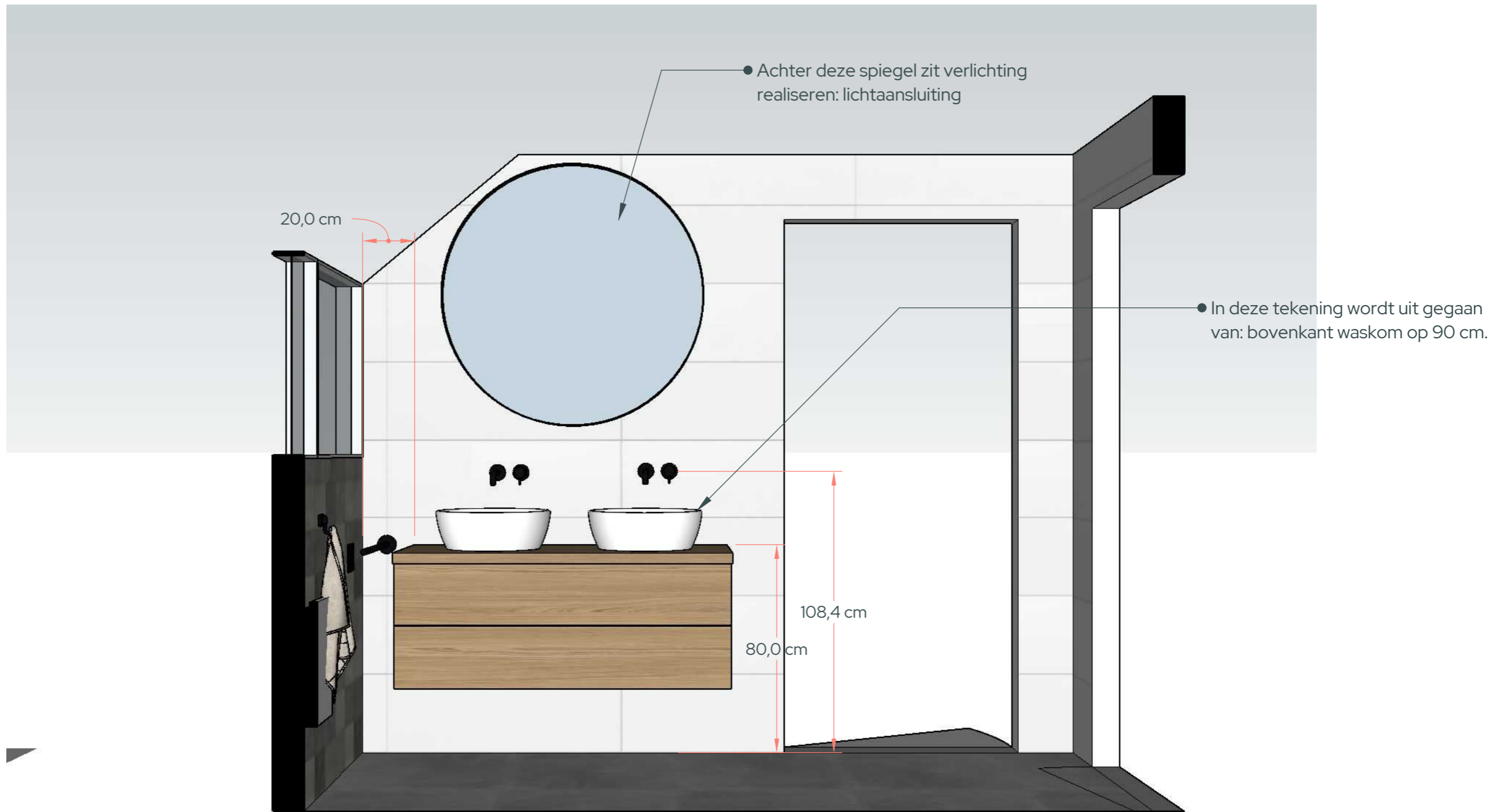

# Badkamer wand 2

• Zie lijntekening en exacte plaatsingsmaten douchecabine verderop in dit document



# Badkamer wand 3



# Badkamer wand 4

---





# Lijntekening douchegeoot

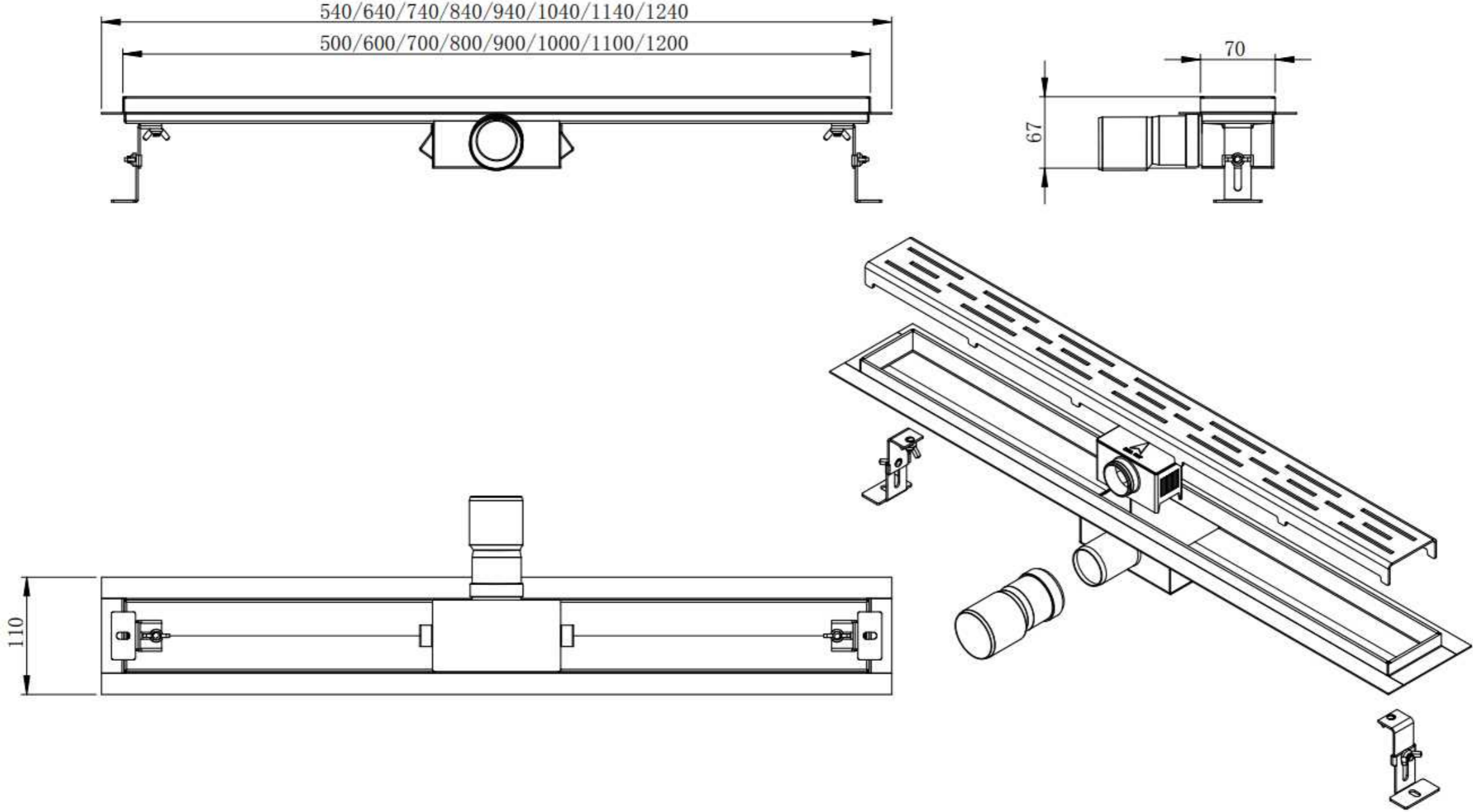

# Lijntekening badmeubel

---

Aan- /afvoer **TOPDECK 45** 60 / 70 / 80 / 90/ 100 / 120 / 140 / 180

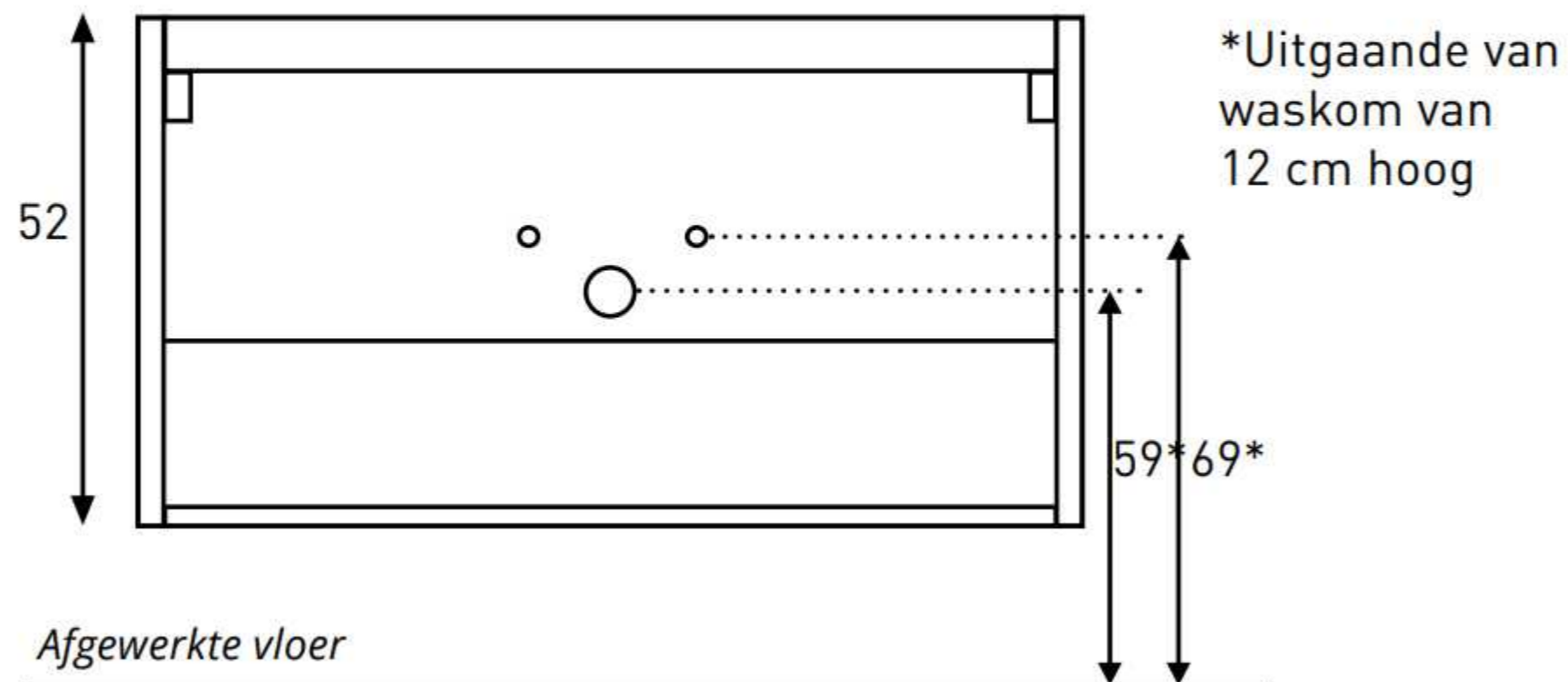

# Lijntekening Douchecabine

---

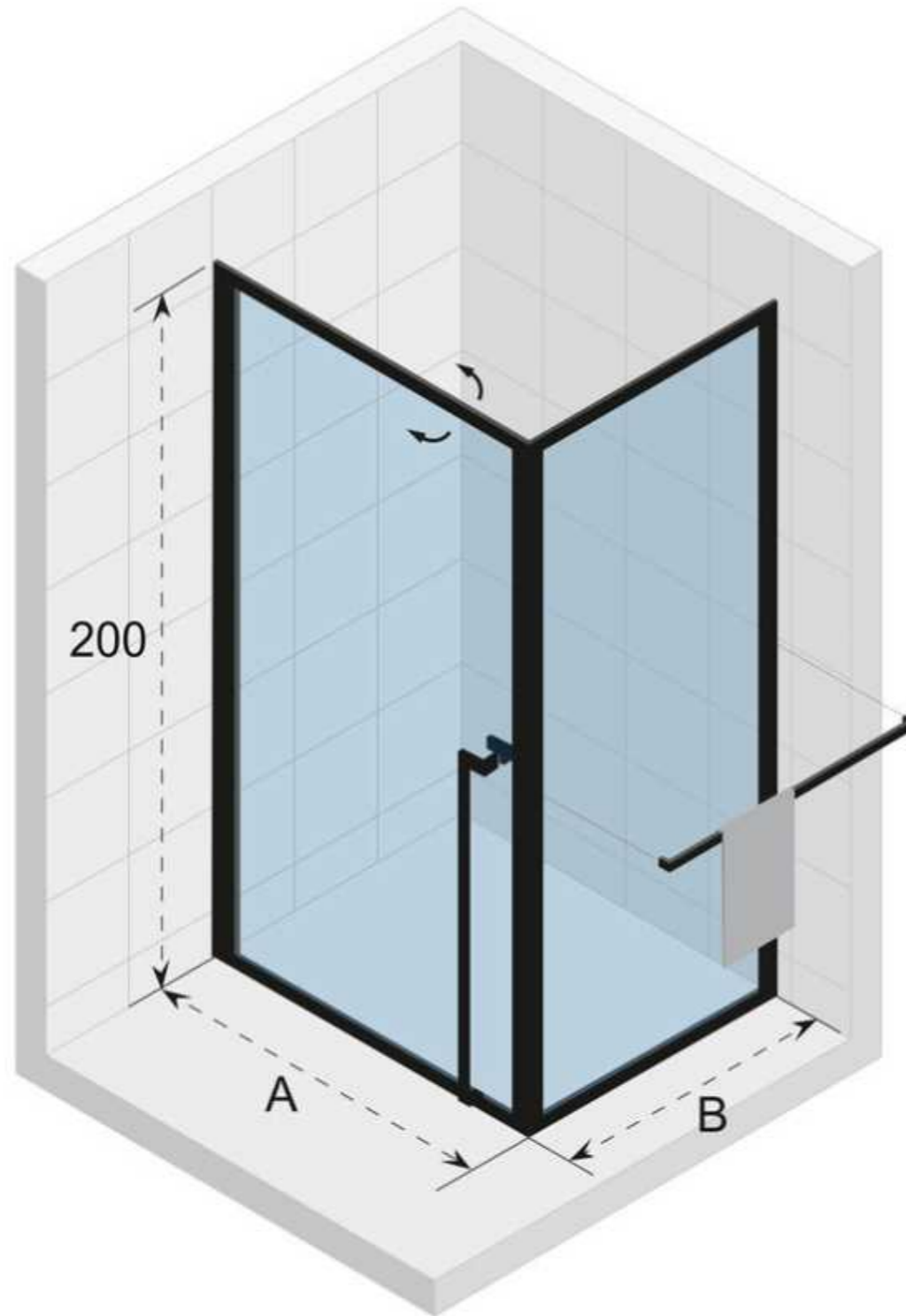

A (cm)	B (cm)
97,9 - 100,7	78,8 - 80,2



# Lijntekening inbouwreservoir

---

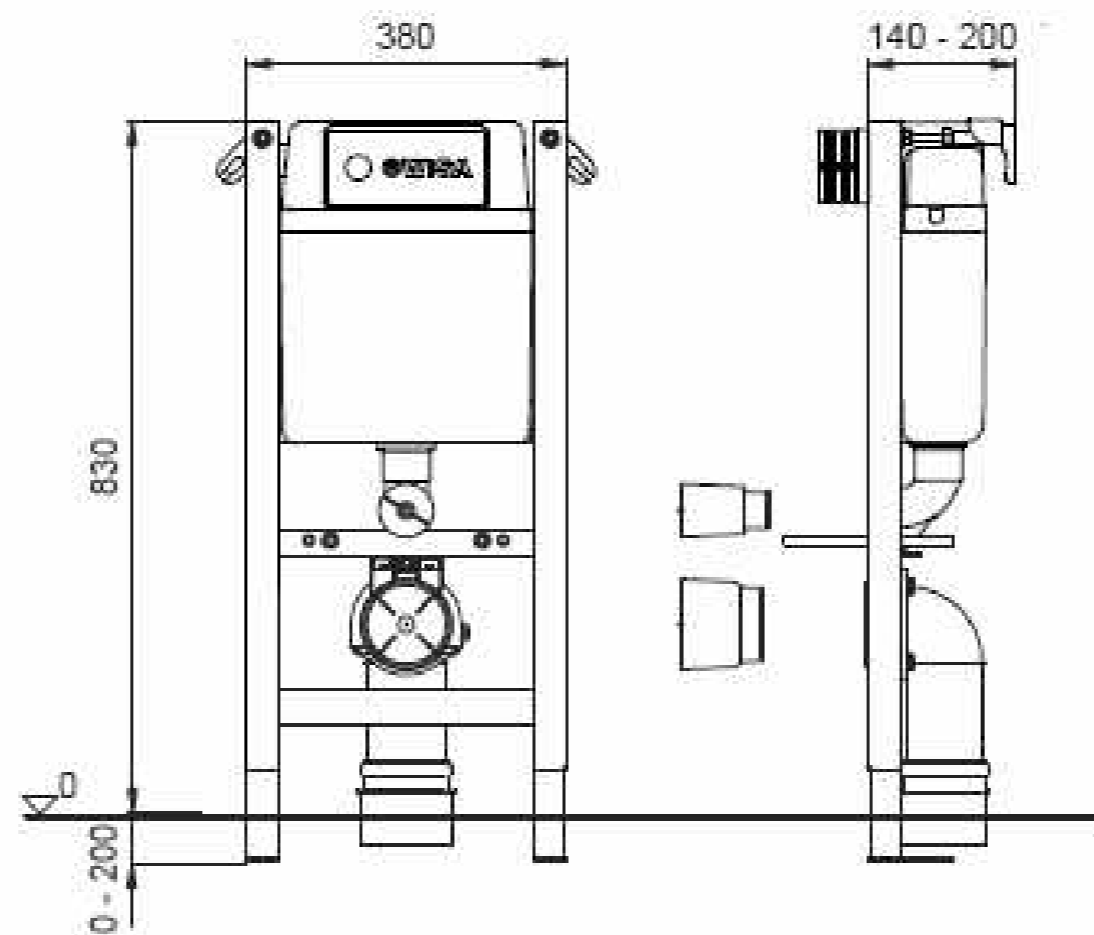

# Disclaimer

---

Mincio streeft ernaar dat alle informatie in dit document correct is. Mincio accepteert echter geen aansprakelijkheid voor onjuistheden en voor onjuiste informatie van derden waarnaar in dit document verwezen wordt. In de door Mincio verstrekte informatie op in dit document kunnen zonder voorafgaande mededeling wijzigingen worden aangebracht.

Berekeningen en afmetingen in dit document worden beschreven, zijn indicatief. Aan de met behulp van door de gebruiker verstrekte gegevens tot stand gekomen afmetingen en adviezen, kunnen geen rechten worden ontleend. Dit geldt ook voor afmetingen en adviezen die worden verkregen door middel van software die in dit document gebruikt is voor het samenstellen van plattegronden, afmetingen, adviezen of anderszins.

De in dit document afgebeelde gegevens, waaronder begrepen teksten, foto's, illustraties, grafisch materiaal, (handels)namen, logo's, waren- en dienstmerken, alsmede de in dit document beschikbare documentatie zijn eigendom van of in licentie bij Mincio, en worden beschermd door auteursrecht, merkenrecht en/of enig ander intellectueel eigendomsrecht. De hiervoor genoemde rechten gaan op geen enkele wijze over op (rechts)personen die toegang krijgen tot dit document.

Op verschillende plekken in dit document maken wij gebruik van beeldmateriaal van derden. Wij hebben ons best gedaan om alle rechthebbenden met betrekking tot (foto)materiaal in dit document te achterhalen. Eenieder die meent dat zijn/haar materiaal zonder voorafgaande toestemming hier is gebruikt, verzoeken wij om zich tot ons te wenden.

Op al onze offertes, overeenkomsten en opdrachtbevestigingen zijn onze algemene voorwaarden van toepassing. De algemene voorwaarden zijn gedeponereerd bij de Kamer van Koophandel en staan tevens afgebeeld op onze website <https://www.mincio.nl/algemene-voorwaarden>. Hierbij verklaart u dat u de algemene voorwaarden heeft ontvangen en akkoord te gaan met de inhoud en toepasselijkheid hiervan.



# Installatietekeningen van Familie voorbeeld

*Duidelijk en makkelijk*

